

Detector de presencia
PresenceLight 180
PresenceLight 360

Art. Nr. 200 0 050

Art. Nr. 200 0 000

D	Bedienungsanleitung	2
F	Notice d'utilisation	22
GB	Installation manual	42
E	Manual de instrucciones	62
I	Istruzioni per l'uso	82
NL	Gebruikershandleiding	102

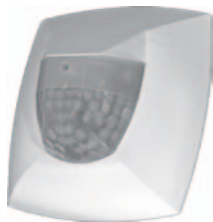

Detector de presencia**PresenceLight 180****PresenceLight 360**

Indice

1. Seguridad	63
2. Funcionamiento y características de rendimiento	64
3. Ubicación / montaje	65
4. Puesta en funcionamiento	68
5. Otros ejemplos de conmutación	71
6. Modo test	72
7. Datos técnicos	73
8. Declaración de garantía	75
9. Solución de problemas	76

Ha decidido comprar un dispositivo de la empresa Theben HTS y, por ello, le agradecemos la confianza puesta en nosotros.

1. Seguridad

¡PELIGRO!

Los trabajos en las instalaciones eléctricas solo deben ser llevados a cabo por el personal técnico eléctrico o por personas formadas bajo la dirección y supervisión de un técnico eléctrico y siguiendo las normas electrotécnicas. Preste atención a las normas de seguridad específicas del país respectivas a los trabajos en instalaciones eléctricas. **Antes del montaje, desconecte la alimentación eléctrica.**

¡ATENCIÓN!

El dispositivo no requiere mantenimiento. Si abre o introduce cualquier objeto en el dispositivo, la garantía quedará anulada.

Uso correcto

El detector de presencia sirve, exclusivamente, para el uso acordado por contrato entre el fabricante y el usuario. Cualquier otro uso se entenderá como incorrecto. El fabricante no se responsabiliza de los daños que resulten de un uso incorrecto.

2. Funcionamiento y características de rendimiento

Ambos detectores de presencia PresenceLight 360 y PresenceLight 180 detectan la presencia de personas con el menor movimiento. Al mismo tiempo, su sensor de luz mide la luminosidad de la sala y la compara con el valor de conmutación de luminosidad prefijado.

PresenceLight 360 se utiliza, preferentemente, en pequeñas salas, pasillos y zonas húmedas.

PresenceLight 180 se utilizan en pasillos, zonas de paso y zonas húmedas.

El contacto de conmutación A «Luz» enciende la iluminación con presencia y con insuficiente luminosidad, mientras que la apaga con la falta de presencia o con suficiente luminosidad.

- Contacto de conmutación «Luz»: Relé 230 V
- Valor de luminosidad y tiempo de espera ajustables
- Apto para lámparas fluorescentes, bajo consumo así como para lámparas halógenas e incandescentes.
- Función de impulsos para el minutero de escalera.

3. Ubicación / montaje

3.1 Zona de detección del PresenceLight 360

La altura ideal de montaje es de entre 2,0 - 3,0 m. A mayor altura de montaje menor será la sensibilidad del detector. Para la detección correcta de las personas, el detector requiere que la visibilidad sobre las personas esté libre de obstáculos. Los dispositivos de las oficinas, los tabiques de separación móviles, las lámparas suspendidas, etc. (sombras), pueden perjudicar la detección de la presencia.

Alt. montaje	Personas sentadas	Personas en movimiento
2,0 m	3,0 m x 3,0 m	4,5 m x 4,5 m \pm 0,5 m
2,5 m	4,0 m x 4,0 m	6,0 m x 6,0 m \pm 0,5 m
3,0 m	4,5 m x 4,5 m	7,0 m x 7,0 m \pm 1,0 m
3,5 m	---	8,0 m x 8,0 m \pm 1,0 m

3.2 Zona de detección del PresenceLight 180

La altura de montaje recomendada es de 2,2 m. Se desaconseja el montaje a la altura habitual de los interruptores (obstáculos en la zona de detección, vandalismo).

Alt. montaje	Personas sentadas	Personas en movimiento
2,2 m	7,0 m x 3,5 m	radio aprox. 8 m

Debido a que el detector mira hacia el recinto casi horizontalmente, su alcance es muy grande. La sensibilidad disminuye al aumentar la distancia.

PresenceLight 360:

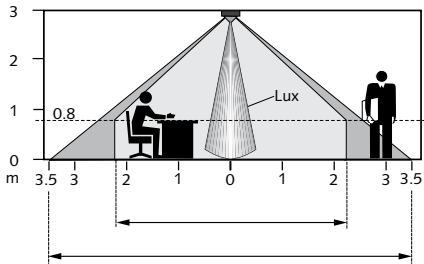

PresenceLight 180:

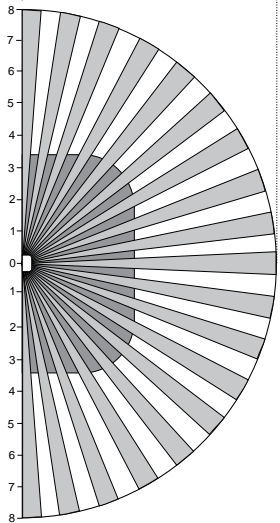
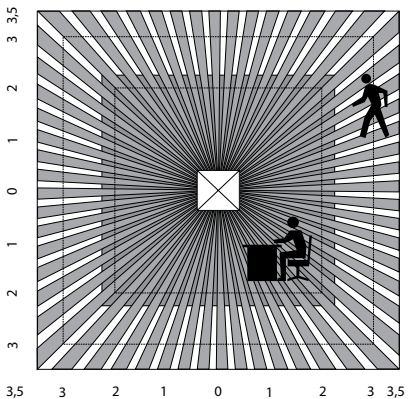
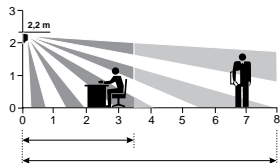

3.3 Conexión

El detector de presencia se debe montar empotrado en una caja. Para el montaje según el grado de protección IP54, se debe utilizar el juego de juntas, para instalación empotrada, que se adjunta.

Para el montaje en superficie está disponible el correspondiente accesorio para montaje en superficie. Si el montaje del detector se realiza en superficie y se utiliza el juego de juntas correspondiente, el detector también tendrá un grado de protección IP54.

3.4 Grado de protección IP54

Para garantizar un grado de protección IP54 con montaje empotrado, se deberá montar el detector de presencia con el juego de juntas IP54 suministrado, específico para el montaje empotrado, según la figura de al lado. Si no se utiliza dicho juego de juntas, solo se obtiene un grado de protección IP40.

 El montaje IP54 solo se puede realizar con el juego de juntas IP54.

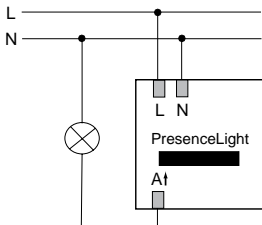

E

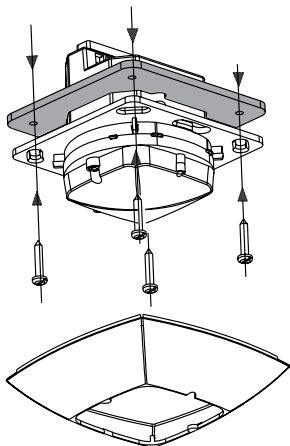

4. Puesta en funcionamiento

Los detectores se suministran listos para funcionar con una configuración básica. Los valores predefinidos son orientativos. Para la puesta en funcionamiento, está disponible, opcionalmente, el mando a distancia de servicio QuickSet plus. Este permite configurar a distancia todos los valores de potenciómetro.

4.1 Configuraciones del contacto de conmutación «Luz»

Potenciómetros

Al modificarse un valor de luminosidad o un tiempo de espera con el potenciómetro en cuestión, el detector de presencia pasa, durante un tiempo de 10 min. a la fase de servicio (véase el apartado 4.3).

① Valor de conmutación luminosidad «LUX»

- Zonas de paso (ningún lugar de trabajo)
- Lugares de trabajo (salas pequeñas, etc.)
- Desactivar la medida de la luminosidad

Escala

aprox. 2

aprox. 4

«on»

PresenceLight 360

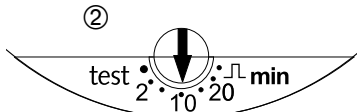
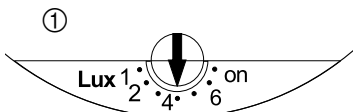

En función del lugar de montaje, de la incidencia de la luz, del mobiliario, de las características de reflexión, tanto de la habitación como de los muebles, puede ser necesario corregir la graduación en 1-2 puntos en la escala. Para una configuración óptima recomendamos el mando a distancia de servicio QuickSet plus.

② Tiempo de espera

- Zonas de paso aprox. 5 min.
- Lugares de trabajo aprox. 10 min.
- En ajustes de entre 2 - 15 min. el tiempo de espera varía de manera automática durante este intervalo. Valores de configuración < 2 min. ó > 15 min. se mantienen fijos.
-  «Impulso»: Control del minutero de escalera (0,5 s “on” / 10 s. “off”)



El detector se inicia de nuevo al configurar el modo test con el potenciómetro «min», con cada ajuste del potenciómetro «Lux» en modo test, así como tras finalizar el modo test.

PresenceLight 180

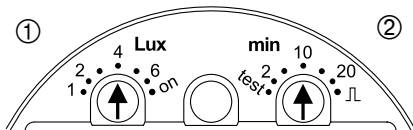

4.3 Comportamiento al encendido

Cada vez que se conecta la tensión, el detector recorre 3 fases.

1. Fase de arranque (30 s)

- El LED parpadea en ciclos de un segundo, contacto de conmutación cerrado (Luz encendida).
- Con la falta de presencia se abre el contacto tras 30 s.

2. Fase de servicio (10 min.)

- El contacto “Luz” reacciona instantáneamente a la luminosidad para comprobar el valor de conmutación de luminosidad.
- Con baja luminosidad se enciende la luz (LED encendido), con suficiente luminosidad se apaga la luz (LED apagado).

3. Funcionamiento

- El detector está listo para su funcionamiento (LED apagado).

5. Otros ejemplos de conexión

5.1 Conexión en paralelo de varios detectores

- Conectar directamente los contactos de conmutación de los diferentes detectores.
- Configurar los valores de conmutación de luminosidad y el tiempo de espera en todos los detectores.
- La carga total permitida no aumenta.

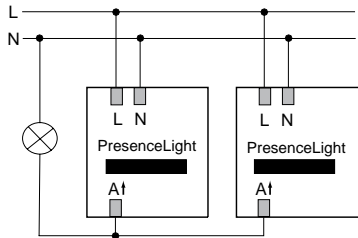

5.2 Conexión en paralelo con automáticos de escalera externos

- Conectar directamente los contactos de conmutación de los diferentes detectores.
- Poner el tiempo de espera de todos los detectores en la posición de «Impulso».
- Interruptor automático de escalera por ejemplo Theben ELPA 1

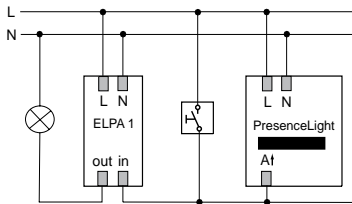

6. Modo test

El modo test sirve para comprobar la detección de presencia y el cableado.

6.1 Configuración del modo test con potenciómetro

- Poner el potenciómetro «min.» a la posición «Test».



1. Fase de arranque (30 s)

- Durante 30 s el contacto está cerrado. (LED 20 s «on», 10 s «off»)

2. Modo test

- con movimiento (LED encendido) se cierra el contacto.
- con falta de presencia (LED apagado), se abre el contacto tras 10 s.
- Los detectores permanecen constantemente en la fase de test.



En modo test la medida de luminosidad está desactivada.

6.2 Configuración del modo test con QuickSet plus

- Al configurar el modo test con el mando a distancia de servicio QuickSet plus, el detector accede directamente, sin pasar por la fase de arranque, al modo test.
- Tras 10 min. finaliza automáticamente el modo test. El detector vuelve a iniciarse (véase 4.3).

7. Datos técnicos

E

PresenceLight 360		
Zona de detección	horizontal vertical	360° 120°
Altura recomendada de montaje		2,0 m - 3 m
Alcance máximo		6 x 6 m (hm 2,5 m) 8 x 8 m (hm 3,5 m)
Medida de la mezcla de luz Medida de luz desactivada		aprox. 10 - 1500 Lux "on"
Tiempo de espera «Luz» impulso corto		10 s - 20 min. 0,5 s "on" / 10 s "off"

PresenceLight 180		
Zona de detección	horizontal	180°
Altura recomendada de montaje		aprox. 1,6 m - 2,2 m
Alcance máximo		< 10 m
Medida de la mezcla de luz Medida de luz desactivada		aprox. 10 - 1500 Lux "on"
Tiempo de espera «Luz» impulso corto		10 s - 20 min. 0,5 s "on" / 10 s "off"

Datos comunes PresenceLight 360, PresenceLight 180	
Contacto de conmutación	230 V ± 10%, 50 Hz
Poder de corte	máx. 10 A
Potencia máxima de conexión Lámparas incandescentes, halógenas	1400 VA 1200 W
Cantidad máxima de reactancias electrónicas *) No sobrepasar este valor. (Con grandes cargas se debe poner un relé o una protección)	5x (1x80W) 10x (1x58W); 5x(2x58W) 16x (1x36W); 8x(2x36W) 16x (< 36W)
Instalación	
Profundidad de instalación	40 mm
Diámetro de instalación	50 mm
Placa de montaje integrada	70x70 mm
Bornes atornillados	máx. 2 x 2,5 mm ²
Tamaño caja de mecanismo empotrada	Tamaño normal
Temperatura ambiente	-20 a 50 °C
Grado de protección (montaje con juego de juntas o marco de instalación sobre superficie)	IP54
Referencias	
PresenceLight 360	200 0 000
PresenceLight 180	200 0 050
Marco inst. en superficie PresenceLight incl. juego de juntas IP54	907 0 513
Mando a distancia de servicio QuickSet plus	907 0 532
Mando a distancia de usuario clic	907 0 515

*) utilización del T5 lámparas fluorescentes (LF): Con una potencia en vatios comparable, con el T5-LF se puede conectar, en el contacto de conmutación del detector, la misma cantidad de reactancias electrónicas que con el T8-LF. Utilizando el 80W-LF, la cantidad se debe dividir a la mitad en comparación con el 58W-LF.

8. Declaración de garantía

El detector de presencia Theben HTS ha sido fabricado y se ha ensayado su calidad con todo el esmero y las más modernas tecnologías. Por ello, Theben HTS garantiza un perfecto funcionamiento si se utiliza correctamente. Si a pesar de todo aparece algún defecto, Theben HTS se hace responsable dentro del ámbito de las condiciones generales de contratación.

Rogamos tenga en cuenta especialmente:

- que el plazo de garantía es de 24 meses desde la fecha de fabricación;
- que la garantía queda anulada si usted o terceros realizan modificaciones o reparaciones en los aparatos;
- que estando el detector de presencia conectado a un sistema de control mediante software, la garantía para esta conexión solo es válida si se cumple la especificación de interfaz dada.

Nos comprometemos a reparar o a sustituir con la mayor brevedad cualquier pieza del artículo del contrato que, de forma demostrable, se dañe o resulte inservible durante el plazo de garantía debido a materiales de mala calidad, construcción defectuosa o a una falta de diseño.

Expedición

En caso de recurrir a la garantía, envíe el equipo junto con el albarán y una breve descripción del fallo a su comercial responsable.

Propiedad industrial

El concepto de este aparato, así como su hardware y software están protegidos mediante copyright.

9. Solución de problemas

Avería	Causa
La luz no se enciende o bien se apaga con presencia y oscuridad.	El valor de lux configurado es muy bajo; la persona no se encuentra en la zona de detección; hay obstáculos que impiden la detección; el tiempo de espera configurado es muy corto.
La iluminación se encuentra encendida a pesar de haber presencia y suficiente luminosidad.	El valor de lux configurado es muy alto; detector en modo test.
La luz no se apaga o bien se enciende espontáneamente con falta de presencia.	Esperar el tiempo de espera (autoaprendizaje); fuentes de perturbación térmica en la zona de detección: ventiladores calefactores, lámparas incandescentes, focos halógenos, objetos que se mueven (p. ej.: una cortina con la ventana abierta); carga no desparasitada (reactancias, relés).
Parpadeo de fallo (4 cada segundo), la luz no se apaga	Error durante el autocontrol; el aparato no funciona correctamente.

Dimensiones PresenceLight 360

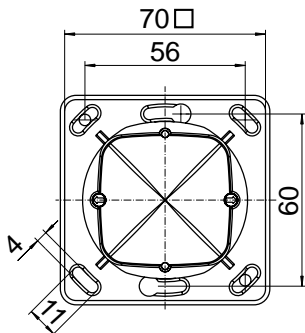
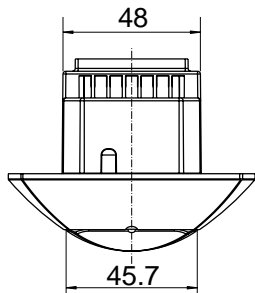
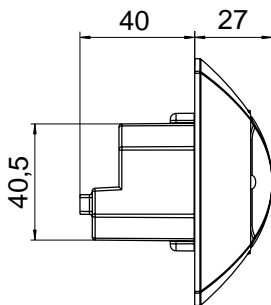
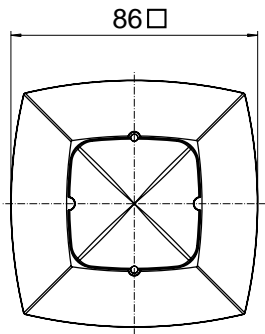

Dimensiones PresenceLight 180

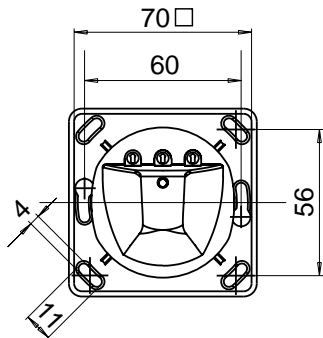
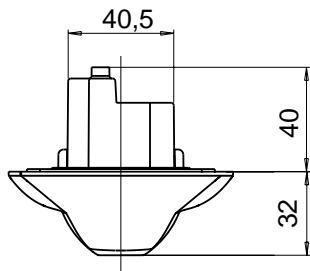
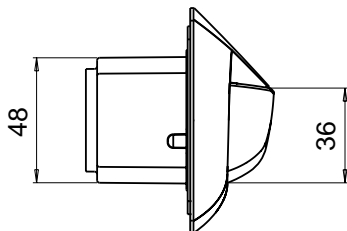
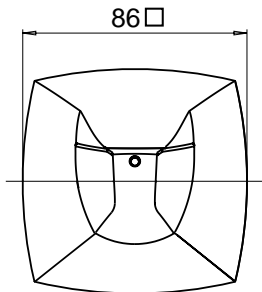

Dimensiones marco inst. en superficie para PresenceLight 360, PresenceLight 180

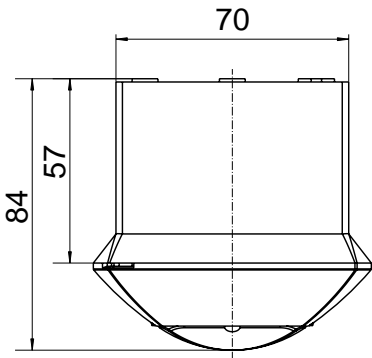
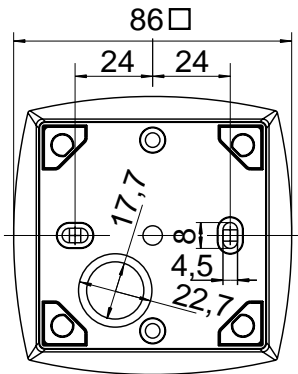

E

Declaración CE de conformidad



Este aparato cumple con las normas en seguridad de la directiva CEM 2004/108/CE, así como la directiva 2006/95/CE de baja tensión.

Se reserva el derecho de modificaciones técnicas y de errores de imprenta.

Theben AG

Hohenbergstrasse 32, DE-72401 Haigerloch

Tel. +49 (0) 74 74 692 - 0

Fax +49 (0) 74 74 692 - 150

Hotline

Tel. +49 (0) 74 74 692 - 369

Fax +49 (0) 74 74 692 - 207

hotline@theben.de

Suiza

Theben HTS AG

Im Langhag 11, CH - 8307 Effretikon

Tel. +41 (0)52 355 17 00

Fax +41 (0)52 355 17 01

www.theben-hts.ch

Die Kontaktadressen für weitere Länder finden Sie auf www.theben.de

Veuillez consulter les adresses pour des pays supplémentaires sur www.theben.de

Please find the contact addresses for additional countries on www.theben.de

Las direcciones de contacto de otros países las encontrará en www.theben.de

Gli indirizzi per ulteriori paesi sono disponibili su www.theben.de

De contactadressen voor andere landen vindt u op www.theben.de